

Connectique de terre



Connectique
de terre





Barres cuivre perforées

- Barres perforées en cuivre longueur 1750mm, avec simple et double rangée.

Référence	Diamètre des trous (mm)	Longueur (mm)	Sections (mm ²)	Entraxe (mm)	Poids (Kg)	Conditionnement
BP1750-10,5/255	10,5	1750	25x5	25	1,66	1
BP1750-10,5/405	10,5	1750	40x5	25	2,70	1
BP1750-10,5/505	10,5	1750	50x5	25	3,32	1
BP1750-10,5/635	10,5	1750	63x5	25	4,29	1
BP1750-10,5/805	10,5	1750	80x5	25	5,30	1
BP1750-10,5/1005	10,5	1750	100x5	25	6,64	1
BP1750-10,5/5010	10,5	1750	50x10	25	6,70	1
BP1750-10,5/6010	10,5	1750	60x10	25	8,30	1
BP1750-10,5/10010	10,5	1750	100x10	25	14,60	1

*Autres dimensions possibles sur demande.

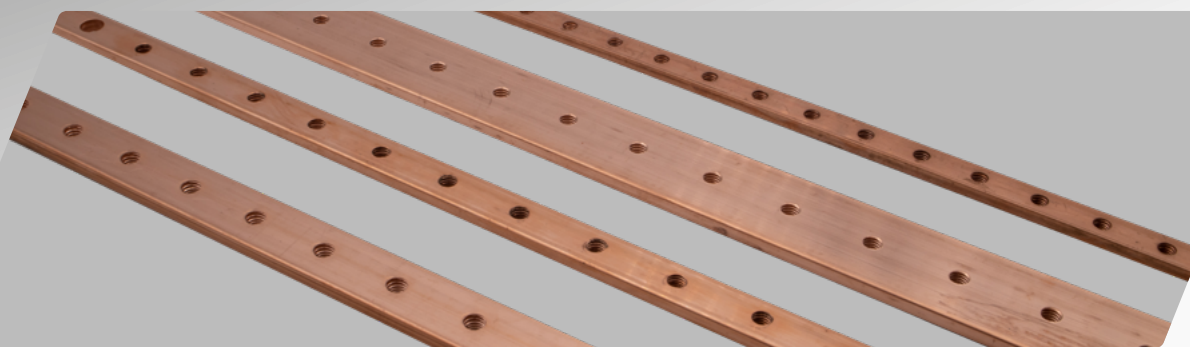

Barres cuivre taraudées

- Barres taraudées en cuivre longueur 1000 mm et 2000 mm.

Référence	Filetage	Longueur (mm)	Sections (mm ²)	Entraxe (mm)	Poids (Kg)	Conditionnement
BT1000-M5/124	M5	1000	12x4	18	0,40	1
BT2000-M5/124	M5	2000	12x4	18	0,80	1
BT1000-M6/153	M6	1000	15x3	15	0,36	1
BT1000-M6/155	M6	1000	15x5	25	0,61	1
BT1000-M6/205	M6	1000	20x5	25	0,76	1
BT1000-M6/325	M6	1000	32x5	25	1,22	1

*Autres dimensions possibles sur demande.

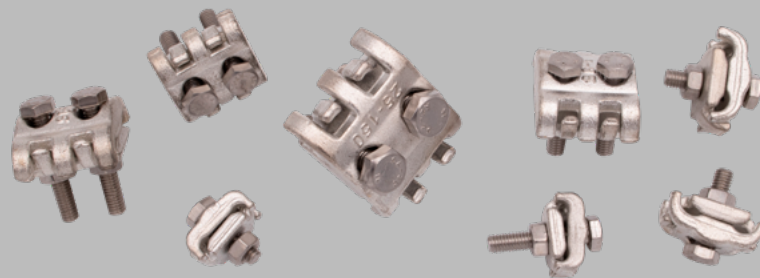

Raccords à griffes

- Visserie acier électrozingué

Raccords parallèles en laiton étamé visserie en acier pour des conducteurs de sections égales ou inégales.



Référence	Capacité (mm ²)	Visserie	Poids (Kg)	Conditionnement (Pces)
RG-4/25	4 à 29 mm ²	M6 x 20 EZ	0,027	50
RG-10/50	10 à 50 mm ²	M6 x 25 EZ	0,04	50
RG-10/502	10 à 50 mm ²	2 x M6 x 25 EZ	0,07	25
RG-16/95	16 à 95 mm ²	2 x M6 x 30 EZ	0,0975	25
RG-25/150	25 à 150 mm ²	2 x M8 x 40 EZ	0,20	15

- Visserie inox

Raccords parallèles en laiton étamé visserie en inox pour des conducteurs de sections égales ou inégales.



Référence	Capacité (mm ²)	Visserie	Poids (Kg)	Conditionnement (Pces)
RGI-4/25	4 à 29 mm ²	M6 x 20 I	0,028	50
RGI-10/50	10 à 50 mm ²	M6 x 25 I	0,047	50
RGI-10/502	10 à 50 mm ²	2 x M6 x 25 I	0,065	25
RGI30-4/25	4 à 29 mm ²	M6 x 30 I	0,035	50
RGI30-10/502	10 à 50 mm ²	2 x M6 x 30 I	0,067	25
RGI-16/95	16 à 95 mm ²	2 x M6 x 30 I	0,098	25
RGI-25/150	25 à 150 mm ²	2 x M8 x 40 I	0,20	15

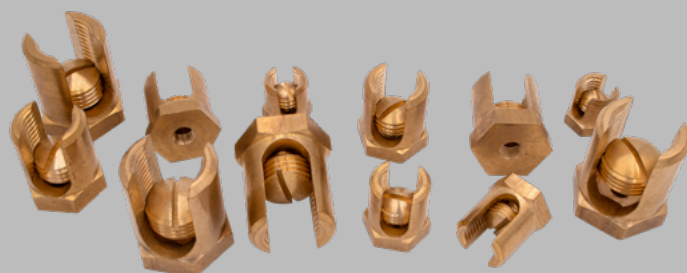

Serre-fils laiton

- Bornes de terre décolletées en laiton, filetage M6 et M8.

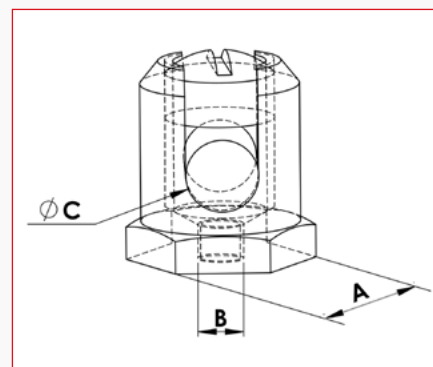

Référence	ØC Capacité des conducteurs (mm)	A (mm)	B (mm)	Poids/100 (Kg)	Conditionnement (Pces)
BL25-6	3-6 mm	17	M6	2,40	50
BL25-8	3-6 mm	17	M8	2,30	50
BL35-6	4-8 mm	18	M6	3,10	50
BL35-8	4-8 mm	18	M8	2,90	50
BL50-6	7-10 mm	21	M6	4,65	50
BL50-8	7-10 mm	21	M8	4,50	50
BL95-6	8-12 mm	24	M6	6,71	25
BL95-8	8-12 mm	24	M8	6,40	25
BL120-6	10-14 mm	26	M6	8,80	25
BL120-8	10-14 mm	26	M8	8,40	25
BL150-6	10-16 mm	30	M6	14,00	25
BL185-6	12-18 mm	32	M6	16,20	25
BL185-8	12-18 mm	32	M8	14,10	25
BL240-6	16-20 mm	36	M6	20,10	15
BL240-8	16-20 mm	36	M8	19,80	15

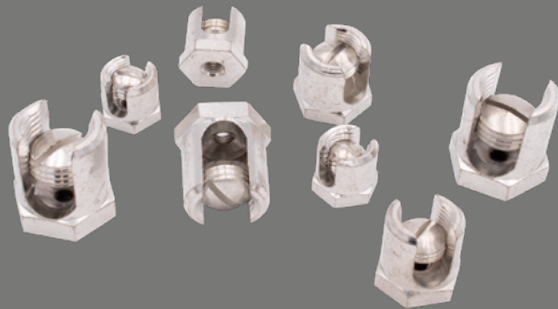

Serre-fils laiton étamé

- Bornes de terre décollées en laiton étamé,
- Filetage M6.

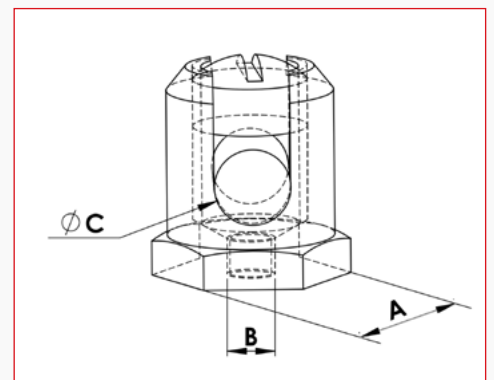

Référence	ØC Capacité des conducteurs (mm)	A (mm)	B (mm)	Poids/100 (Kg)	Conditionnement (Pces)
BLE25-6	3-6 mm	17	M6	2,4	50
BLE35-6	4-8 mm	18	M6	3,10	50
BLE50-6	7-10 mm	21	M6	4,65	50
BLE95-6	8-12 mm	24	M6	6,71	25
BLE120-6	10-14 mm	26	M6	8,80	25



Rondelles bimétalliques cuivre/ alu

- Rondelles Bimétalliques cuivre/aluminium.

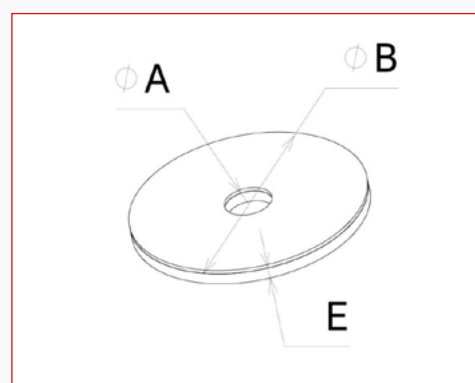

Référence	ØA (mm)	ØB (mm)	Épaisseur (mm)	Poids/100 (Kg)	Conditionnement
RBI6,5/20	6,5	20	2	0,15	100
RBI6,5	6,5	30	2	0,5	100
RBI8,5	8,5	30	2	0,5	100
RBI10,5	10,5	30	2	0,45	100
RBI13	13	30	2	0,41	100
RBI14,5	14,5	30	2	0,4	100
RBI16,5	16,5	30	2	0,37	100

*Autres dimensions possibles sur demande.



Plaques bimétalliques cuivre/ alu

- Plaques bimétalliques cuivre/ aluminium.

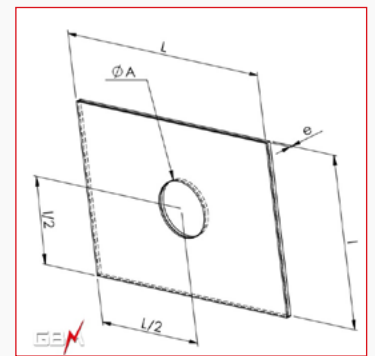

Référence	Dimensions L x l x e (mm)	ØA(mm)	Poids/100 pièces (Kg)	Conditionnement
PBI8,5	55x40x1	8,5	0,78	50
PBI10,5	55x40x1	10,5	0,76	50
PBI13	55x40x1	13	0,74	50
PBI14,5	55x40x1	14,5	0,73	50
PBI16,5	55x40x1	16,5	0,70	50

*Autres dimensions possibles sur demande.



Bandes bimétalliques cuivre/ alu

- Bandes bimétalliques cuivre/ aluminium.

Référence	Dimensions L x l x e (mm)	Poids (Kg)	Conditionnement
BBI1000	1000x100x2	0,7	1

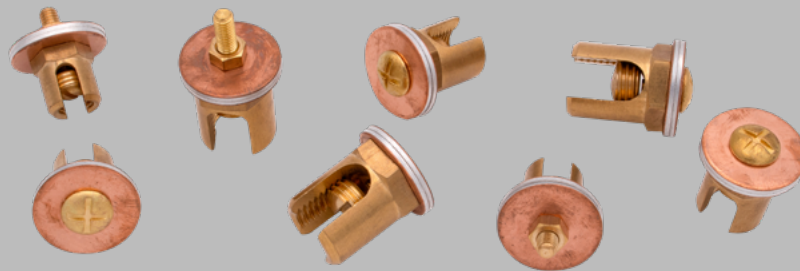

Serre-fils complets en laiton

- Version complète avec goujon

Borne avec rondelles bimétalliques, goujon et écrou laiton pour fixation sur charpente.



Référence	Capacité conducteur (mm)	Taille goujon et écrou (mm)	Poids/100 (Kg)	Conditionnement
BL25-6/2RBIGOU	3-6 mm	M6x22	4,20	50
BL35-6/2RBIGOU	4-8 mm	M6x22	4,80	50
BL50-6/2RBIGOU	7-10 mm	M6x22	6,4	50
BL95-6/2RBIGOU	8-12 mm	M6x22	8,0	25
BL95-6/2RBIGOU30	8-12 mm	M6x30	8,2	25
BL120-6/2RBIGOU30	10-14 mm	M6x30	10,2	25

*Autres configurations et sections possibles sur demande.

- Version complète avec vis poêlier

Borne avec rondelles bimétalliques et vis tête poêlier laiton pour fixation sur chemin de câble.



Référence	Capacité conducteur (mm)	Taille de la vis poêlier (mm)	Poids/100 (Kg)	Conditionnement
BL25-6/2RBIPL	3-6 mm	M6x10	4,21	50
BL35-6/2RBIPL	4-8 mm	M6x10	4,81	50
BL50-6/2RBIPL	7-10 mm	M6x12	6,41	50
BL95-6/2RBIPL	8-12 mm	M6x12	8,41	25
BL120-6/2RBIPL	10-14 mm	M6x12	10,61	25

*Autres configurations et sections possibles sur demande.

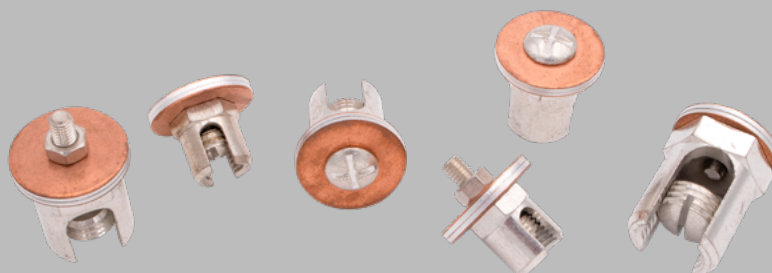

Serre-fils complets en laiton étamé

• Version complète avec goujon étamé

Borne avec rondelles bimétalliques, goujon et écrou laiton étamé pour fixation sur charpente.



Référence	Capacité conducteur (mm)	Taille goujon et écrou (mm)	Poids/100 (Kg)	Conditionnement
BLE25-6/2RBIGOU	3-6 mm	M6x22	4,2	50
BLE35-6/2RBIGOU	4-8 mm	M6x22	4,8	50
BLE50-6/2RBIGOU	7-10 mm	M6x22	6,4	50
BLE95-6/2RBIGOU	8-12 mm	M6x22	8	25
BLE95-6/2RBIGOU30	8-12 mm	M6x30	8,2	25
BLE120-6/2RBIGOU30	10-14 mm	M6x30	10,2	25

• Version complète avec vis poêlier étamée

Borne avec rondelles bimétalliques et vis poêlier laiton étamé pour fixation sur chemin de câble.



Référence	Capacité conducteur (mm)	Taille de la vis poêlier (mm)	Poids/100 (Kg)	Conditionnement
BLE25-6/2RBIPL	3-6 mm	M6x10	4,21	50
BLE35-6/2RBIPL	4-8 mm	M6x10	4,81	50
BLE50-6/2RBIPL	7-10 mm	M6x12	6,41	50
BLE95-6/2RBIPL	8-12 mm	M6x12	8,41	25
BLE 120-6/2RBIPL	10-14 mm	M6x12	10,61	25



Sabot de terre

- Sabot de terre simple et double en laiton, visserie en acier inoxydable. Utilisé pour réaliser des boucles de terre sur charpente.

Référence	Matière	Capacité des câbles (mm ²)	Dimensions (mm)	Taille de la boulonnerie (mm)	Poids Kg (Pce)	Conditionnement (Pces)
ST50	Laiton	2x 16 à 70 mm ²	49x36x12	M10x40 Inox	0,17	5
ST50-120	Laiton	2x 50 à 120 mm ²	49x36x22	M12x60 Inox	0,27	5
STD50-120	Laiton	4x 50 à 120 mm ²	49x36x32	M12x80 Inox	0,35	5

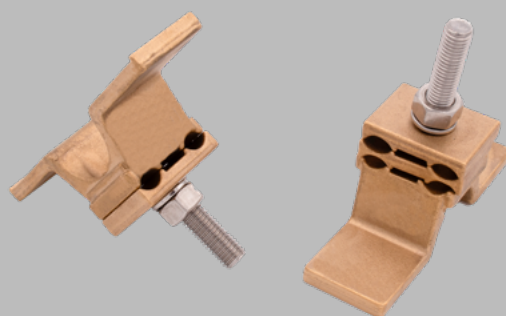

Sabot de terre à ailette

- Sabot de terre simple et double à ailette en laiton, visserie en acier inoxydable. Utilisé pour réaliser des boucles de terre sur charpente et prendre la valeur ohmique de la terre.

Référence	Matière	ØC Capacité des conducteurs (mm)	Dimensions (mm)	Taille de la boulonnerie (mm)	Poids Kg (Pce)	Conditionnement (Pces)
STA50-120	Laiton	2x 50 à 120 mm ²	128x47x47	M12x60 Inox	0,60	5
STDA50-120	Laiton	4x 50 à 120 mm ²	128x47x56	M12x80 Inox	0,73	5

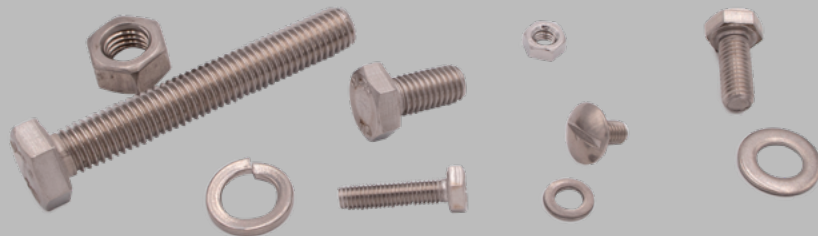

Boulonnerie Inox

- Vis tête H en inox

Vis en Inox A2 Tête hexagonale entièrement filetée suivant DIN933-ISO4017-NFE25-114.



Référence	Filetage	Longueur sous tête (mm)	Dimensions Hexa(mm)	Poids (Kg/100)	Conditionnement
VA2_THM6X12	M6	12	10	0,43	100
VA2_THM6X16	M6	16	10	0,55	100
VA2_THM6X20	M6	20	10	0,61	100
VA2_THM6X25	M6	25	10	0,66	100
VA2_THM6X30	M6	30	10	0,76	100
VA2_THM8X16	M8	16	13	1,08	100
VA2_THM8X20	M8	20	13	1,23	100
VA2_THM8X25	M8	25	13	1,36	100
VA2_THM8X30	M8	30	13	1,51	100
VA2_THM8X40	M8	40	13	1,85	100
VA2_THM10X20	M10	20	17	2,17	100
VA2_THM10X25	M10	25	17	2,43	100
VA2_THM10X30	M10	30	17	2,69	100
VA2_THM10X40	M10	40	17	3,12	100
VA2_THM12X40	M12	40	19	4,38	100
VA2_THM12X50	M12	50	19	5,22	100
VA2_THM12X60	M12	60	19	6,06	50
VA2_THM12X70	M12	70	19	6,90	50
VA2_THM12X80	M12	80	19	7,60	50

*Autres dimensions possibles sur demande.

• Vis tête poêlier en inox

Vis tête poêlier en Inox A2, selon NF ≈E25-129.



Référence	Filetage	Longueur sous tête (mm)	Dimensions tête (mm)	Poids (Kg/100)	Conditionnement
VA2_TPM6X10	M6	10	16,55	0,43	100
VA2_TPM6X12	M6	12	16,55	0,55	100
VA2_TPM6X16	M6	16	16,55	0,61	100
VA2_TPM6X20	M6	20	16,55	0,66	100

*Autres dimensions possibles sur demande.

• Tiges filetées en inox

Tiges filetées en Inox A2, suivant DIN976.



Référence	Filetage	Longueur (mm)	Poids (Kg/100)	Conditionnement (Pce)
TFM6X1000	M6	1000	0,17	1
TFM8X1000	M8	1000	0,31	1
TFM10X1000	M10	1000	0,51	1
TFM12X1000	M12	1000	0,70	1
TFM16X1000	M16	1000	1,33	1

*Autres dimensions possibles sur demande.

• Rondelles plates en inox

Rondelles plates en Inox A2, suivant DIN125-1A – ISO7089.



Référence	Diamètre du trou (mm)	Diamètre extérieur (mm)	Épaisseur (mm)	Poids (Kg/100)	Conditionnement (Pces)
RM6-A2	6,4	12	1,6	0,11	100
RM8-A2	8,4	16	1,6	0,2	100
RM10-A2	10,5	20	2	0,41	100
RM12-A2	13	24	2,5	0,80	100
RM16-A2	17	30	3	1,25	100

*Autres dimensions possibles sur demande.

• Rondelles grower en inox

Rondelles grower en Inox A2, suivant DIN127B – NF ≈E25-115.



Référence	Diamètre du trou (mm)	Diamètre extérieur (mm)	Épaisseur (mm)	Poids (Kg/100)	Conditionnement (Pces)
RGM6-A2	6,1	11,8	1,6	0,09	100
RGM8-A2	8,1	14,8	2	0,15	100
RGM10-A2	10,2	18,1	2,2	0,25	100
RGM12-A2	12,2	21,1	2,5	0,37	100
RGM16-A2	16,2	27,4	3,5	0,75	100

*Autres dimensions possibles sur demande.

• Ecrous en inox

Écrous en Inox A2, suivant DIN934 NFE25-401.



Référence	Filetage (mm)	Hauteur (mm)	Largeur (mm)	Conditionnement (Pce)
EM6-A2	M6	5	10	100
EM8-A2	M8	6,5	13	100
EM10-A2	M10	8	17	100
EM12-A2	M12	10	19	100
EM16-A2	M16	12	24	100

*Autres dimensions possibles sur demande.

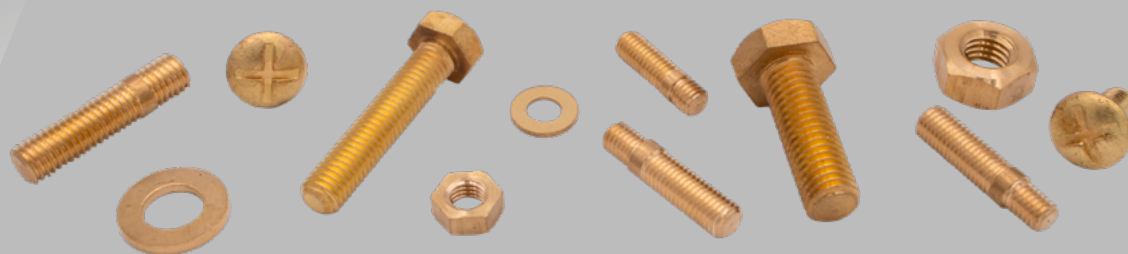

Boulonnerie Laiton

- Vis tête H en laiton

Vis en Laiton Tête hexagonale entièrement filetée suivant DIN933 ISO4017.



Référence	Filetage	Longueur sous tête (mm)	Dimensions Hexa (mm)	Poids (Kg/100)	Conditionnement (Pce)
VL_THM6X12	M6	12	10	0,52	100
VL_THM6X16	M6	16	10	0,60	100
VL_THM6X20	M6	20	10	0,65	100
VL_THM6X25	M6	25	10	0,73	100
VL_THM6X30	M6	30	10	0,82	100
VL_THM8X20	M8	20	13	1,26	100
VL_THM8X25	M8	25	13	1,47	100
VL_THM8X30	M8	30	13	1,62	100
VL_THM8X40	M8	40	13	1,90	100
VL_THM10X30	M10	30	17	2,8	100
VL_THM10X40	M10	40	17	3,3	100
VL_THM12X40	M12	40	19	4,9	100
VL_THM12X50	M12	50	19	5,65	100
VL_THM12X60	M12	60	19	6,50	100

*Autres dimensions possibles sur demande.

- Goujons en laiton

Goujons en Laiton.



Référence	Longueur	A (mm)	B (mm)	Poids (Kg/100)	Conditionnement (Pce)
GOUM6-22	22	14	6	0,45	100
GOUM6-30	30	18	8	0,60	100
GOUM6/M7-30	30	19	8	0,74	100
GOUM8-35	35	24	8	1,15	100

*Autres dimensions possibles sur demande.

- Vis tête poêlier en laiton

Vis tête poêlier en Laiton.



Référence	Filetage	Longueur sous tête (mm)	Dimensions tête (mm)	Poids (Kg/100)	Conditionnement (Pce)
VL_TPM6X10	M6	10	16,55	0,50	100
VL_TPM6X12	M6	12	16,55	0,51	100
VL_TPM6X15	M6	15	16,55	0,55	100

*Autres dimensions possibles sur demande.

- Rondelles plates en laiton

Rondelles plates en Laiton, selon DIN125 ISO7089.



Référence	Diamètre du trou (mm)	Diamètre extérieur (mm)	Épaisseur (mm)	Poids (Kg/100)	Conditionnement (Pces)
RM6-L	6,4	12	1,6	0,12	100
RM8-L	8,4	16	1,6	0,25	100
RM10-L	10,5	20	2	0,48	100
RM12-L	13	24	2,5	0,98	100

*Autres dimensions possibles sur demande.

- Écrous en laiton

Écrous en laiton, selon DIN934 ISO4032.



Référence	Filetage (mm)	Hauteur (mm)	Largeur (mm)	Poids (Kg/100)	Conditionnement (Pce)
EM6-L	M6	5	10	0,25	100
EM7-L	M7	4,70	10	0,26	100
EM8-L	M8	6,5	13	0,55	100
EM10-L	M10	8	17	1,2	100
EM12-L	M12	10	18	1,8	100

*Autres dimensions possibles sur demande.



Boulonnerie Laiton étamé

• Goujons en laiton étamé

Goujons en Laiton étamé.



Référence	Longueur	A (mm)	B (mm)	Poids (Kg/100)	Conditionnement (Pce)
GOUM6-22E	22	14	6	0,42	100
GOUM6-30E	30	18	8	0,60	100

*Autres dimensions possibles sur demande.

• Vis tête poêlier en laiton étamé

Vis tête poêlier en Laiton étamé.



Référence	Filetage	Longueur sous tête (mm)	Dimensions tête (mm)	Poids (Kg/100)	Conditionnement (Pce)
VLE_TPM6X10	M6	10	16,55	0,50	200
VLE_TPM6X12	M6	12	16,55	0,51	200
VLE_TPM6X15	M6	15	16,55	0,55	200

*Autres dimensions possibles sur demande.

• Ecrous en laiton étamé

Écrous en Laiton étamé.



Référence	Filetage (mm)	Hauteur (mm)	Largeur (mm)	Poids (Kg/100)	Conditionnement (Pce)
EM6-LE	M6	5	10	0,25	200

*Autres dimensions possibles sur demande.

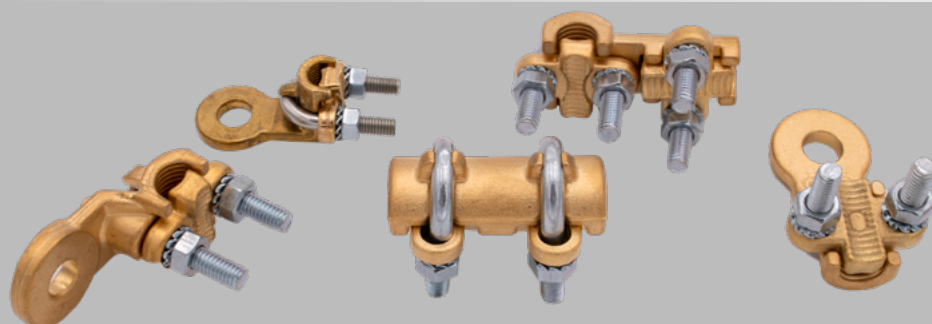

Cosses à serrage par bride

• Raccords droits

Raccords droits, corps en laiton, étrier en acier.



Référence	Section admissible en mm ²	Poids (Kg)	Conditionnement (Pce)
RD1070-A	10 à 70	0,10	10
RD25120-A	25 à 120	0,25	10

• Raccords en Té

Raccords en Té, corps en laiton, étrier en acier.



Référence	Section admissible en mm ²	Poids (Kg)	Conditionnement (Pce)
RT1070-A	10 à 70	0,105	10
RT25120-A	25 à 120	0,2	10

• Cosses à plage ronde déportée

Cosses à plage ronde déportée, corps en laiton, étrier en acier.



Référence	Section admissible en mm ²	Bornage(mm)	Diamètre de plage (mm)	Poids (Kg/Pce)	Conditionnement (Pce)
CD1070-8A	10 à 70	9	24	0,072	10
CD1070-10A	10 à 70	11	24	0,072	10
CD1070-12A	10 à 70	13	24	0,072	10
CD25120-12A	25 à 120	13	30	0,132	10

• Cosses en Té

Cosses en Té, corps en laiton, étrier en acier.

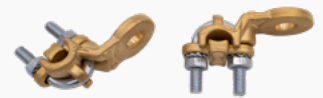

Référence	Section admissible en mm ²	Bornage(mm)	Diamètre de plage (mm)	Poids (Kg/Pce)	Conditionnement (Pce)
CT1070-8A	10 à 70	9	24	0,08	10
CT1070-10A	10 à 70	11	24	0,08	10
CT25120-12A	25 à 120	13	30	0,18	10

• Cosses équerre

Cosses équerre, corps en laiton, étrier en acier.



Référence	Section admissible en mm ²	Bornage(mm)	Diamètre de plage (mm)	Poids (Kg/Pce)	Conditionnement (Pce)
CE1070-8A	10 à 70	9	24	0,076	10
CE25120-12A	25 à 120	13	30	0,162	10



Cosses tubulaires

- Selon la norme NFC20-130, avec trou d'inspection et tulipage.
- Matière cuivre étamé.
- Surface étamée par électrolyse.

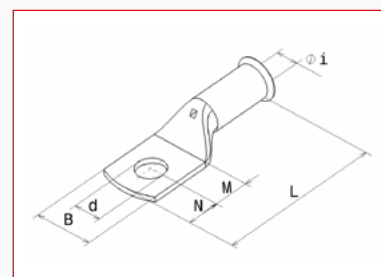

Référence	Section (mm ²)	Ø Vis (mm)	Øi	B	M	N	L	d	Conditionnement
CTE4-4	4	4	2,7	9	7	6	27,5	4,2	100
CTE4-6	4	6	2,7	12	7	6	32	5,2	100
CTE4-8	4	8	2,7	12	7,4	6,2	25,7	8,3	100
CTE6-4	6	4	3,3	10	6,5	6	30	4,2	100
CTE6-6	6	6	3,3	13	9	8	34,5	6,4	100
CTE6-8	6	8	3,3	13	11	10	38,5	8,3	100
CTE6-10	6	10	5,5	14,5	10	9	34	10,3	100
CTE10-6	10	6	4,2	11	9	8	34,5	6,4	100
CTE10-8	10	8	4,2	14	11	10	38,5	8,3	100
CTE10-10	10	10	4,5	14	14	12	43,5	10,3	100
CTE16-6	16	6	5,3	12	9	8	38,5	6,4	100
CTE16-8	16	8	5,3	16	11	10	42,5	8,3	100
CTE16-10	16	10	5,3	16	14	12	47,5	10,3	100
CTE16-12	16	12	5,3	17	13,4	9,2	40,7	12,8	100
CTE25-6	25	6	6,6	13	9	8	40	6,4	100
CTE25-8	25	8	6,6	16	11	10	44	8,3	100
CTE25-10	25	10	6,6	16	14	12	49	10,3	100
CTE25-12	25	12	6,6	19	18	16	57	12,8	100
CTE35-6	35	6	7,9	15	9	8	41	6,4	50
CTE35-8	35	8	7,9	19	11	10	45	8,3	50
CTE35-10	35	10	7,9	17	14	12	50	10,3	50
CTE35-12	35	12	7,9	17	18	16	58	12,8	50
CTE50-6	50	6	9,2	18	9	8	45,5	6,4	25
CTE50-8	50	8	9,2	18	11	10	50,5	8,3	25

- Cosses tubulaires

Référence	Section (mm ²)	Ø Vis (mm)	Øi	B	M	N	L	d	Conditionnement
CTE50-10	50	10	9,2	18	14	12	55,5	10,3	25
CTE50-12	50	12	9,2	18	14	12	55,5	10,3	25
CTE70-6	70	6	11	21	11	10	54	6,4	25
CTE70-8	70	8	11	21	11	10	54	8,3	25
CTE70-10	70	10	11	21	14	12	59	10,3	25
CTE70-12	70	12	11	21	18	16	67	12,8	25
CTE95-6	95	6	13,1	23	11	10	60	6,4	20
CTE95-8	95	8	13,1	23	11	10	60	8,3	20
CTE95-10	95	10	13,1	23	14	12	65	10,3	20
CTE95-12	95	12	13,1	23	18	16	73	12,8	20
CTE95-14	95	14	13,1	23	18	16	73	14,5	20
CTE95-16	95	16	13,1	23	19	17	75	16,5	20
CTE120-8	120	8	14,5	28	11	10	63	8,3	25
CTE120-10	120	10	14,5	28	14	12	68	10,3	25
CTE120-12	120	12	14,5	28	18	16	76	12,8	25
CTE120-14	120	14	14,5	28	18	16	76	14,5	25
CTE120-16	120	16	14,5	28	19	17	78	16,5	25
CTE150-10	150	10	16,2	30	14	12	77,5	10,3	10
CTE150-12	150	12	16,2	30	18	16	85,5	12,8	10
CTE150-14	150	14	16,2	30	18	16	85,5	14,5	10
CTE150-16	150	16	16,2	30	19	17	87,5	16,5	10
CTE185-10	185	10	18	33	14	12	83,5	10,3	10
CTE185-12	185	12	18	33	18	16	91,5	12,8	10
CTE185-14	185	14	18	33	18	16	91,5	14,5	10
CTE185-16	185	16	18	33	19	17	93,3	16,5	10
CTE240-10	240	10	20,6	37	13	11	87,5	10,3	10
CTE240-12	240	12	20,6	37	16	14	93,5	12,8	10
CTE240-14	240	14	20,6	37	18	16	97,5	14,5	10
CTE240-16	240	16	20,6	37	19	17	99,5	16,5	10
CTE300-10	300	10	23,1	41	14	11	95	10,3	5
CTE300-12	300	12	23,1	41	20	14	104	12,8	5
CTE300-14	300	14	23,1	41	22	16	108	14,5	5
CTE300-16	300	16	23,1	41	22	19	111	16,5	5
CTE400-16	400	16	26,1	47	22	19	119	16,5	10



Manchons bout à bout

- Manchons bout à bout pour câble cuivre, réalisés à partir d'un tube en cuivre étamé.
- Extrémités chanfreinées facilitant l'introduction des câbles.

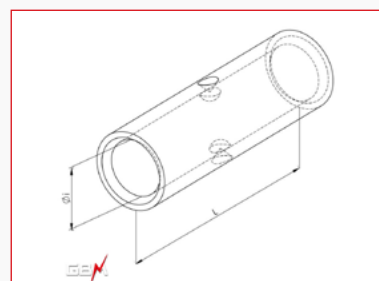

Référence	Section câble rigide (mm ²)	Section câble souple (mm ²)	Dimensions Øi (mm)	Poids G (Pce)	Conditionnement (Pces)
MJBB6	6	6	3,3	3,717	100
MJBB10	10	10	4,2	5,36	100
MJBB16	16	16	5,3	7,96	100
MJBB25	25	25	6,6	11,85	100
MJBB35	35	25	7,9	15,56	50
MJBB50	50	35	9,2	22,44	50
MJBB70	70	50	11,0	37,533	50
MJBB95	95	70	13,1	47,09	25
MJBB120	120	95	14,5	64,48	25

*Autres modèles possibles sur demande.

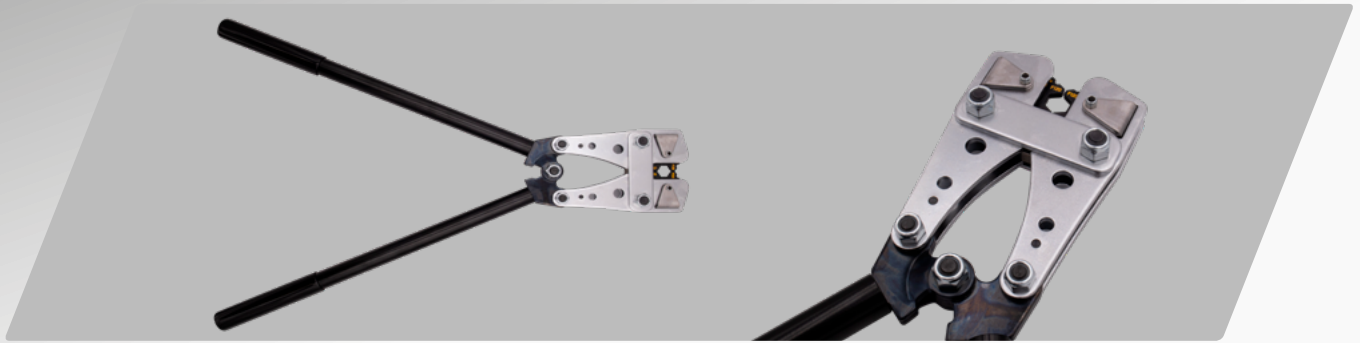



Pince à sertir manuelle pour cosses tubulaires

- Pince à sertir mécanique hexagonale pour cosses tubulaires NFC 20-130 de 6 à 120 mm².

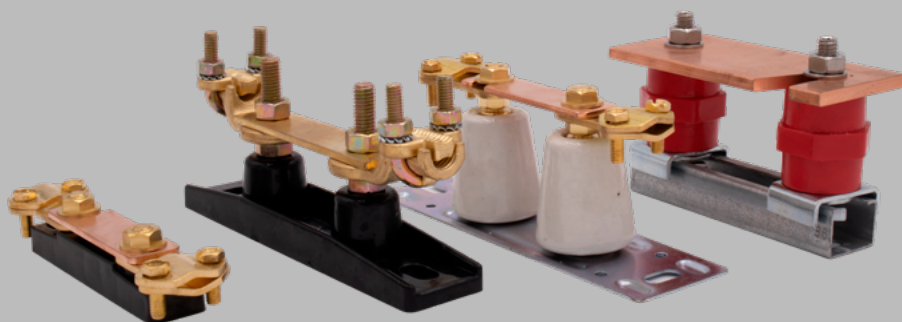
Référence	Capacité de sertissage cosses tubulaires série CTE	Longueur (mm)	Poids(Kg)	Conditionnement
PSCTE6-50	6 à 50 mm ²	400	1.31	1
PSCTE6-120	6 à 120 mm ²	660	3	1



Barrettes de coupure

Référence	Conducteurs admissibles (mm ²)	Dimensions L x l x H (mm)	Poids (Kg)	Conditionnement	Visuel
BC1635	16 à 35 mm ²	125x30x26	0,11	1	
BC1670	16 à 70 mm ²	147x45x60	0,3	1	
BCH1670	16 à 70	150x34x65	0,28	1	

Référence	Longueur (mm)	Nombre de connexion	Poids (Kg)	Conditionnement	Visuel
BC	105	0	0,55	1	

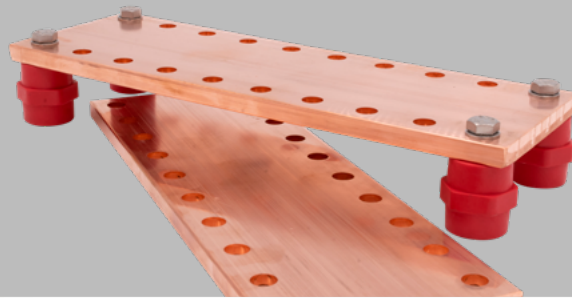

Plaques de terre

- **Plaque de terre sur isolateurs**

Plaque de terre en Cuivre 100X10, trous de fixation de 10,5mm.
La plaque de terre est montée sur des isolateurs fixés par visserie INOX.



Référence	Longueur	Nombre de connexions	Poids (Kg)	Conditionnement
PTISO20-10.5	300mm	20	2,90	1

- **Plaque de terre nue**

Plaque de terre en Cuivre 100X10, deux rangées de 10 trous de fixation de diamètre 10,5mm.



Référence	Longueur (mm)	Nombre de connexions	Poids (Kg)	Conditionnement
PT20-10,5	300	20	2,60	1

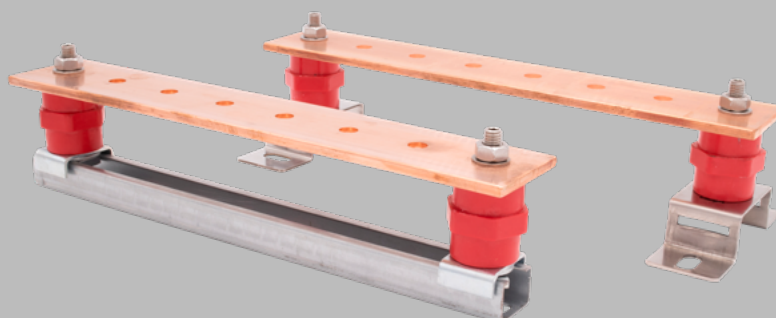

Barres d'équipotentialité

• Barres d'équipotentialité sur rail

Barre de répartition en cuivre 50×5, trous de fixation de 8,5mm. La barre d'équipotentialité est montée sur des isolateurs fixés sur un rail en acier galvanisé perforé pour faciliter sa mise en place.

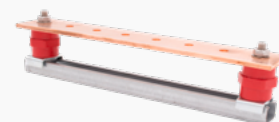

Référence	Longueur (mm)	Nombre de connexions	Poids (Kg)	Conditionnement
BE6	280	6	1,25	1
BE10	420	10	1,75	1
BE15	595	15	2,25	1
BE20	770	20	2,8	1
BE25	945	25	3,35	1

*Autres configurations possibles sur demande

• Barre d'équipotentialité sur Oméga

Barre de répartition en cuivre 50×5, trous de fixation de 8,5mm. La barre d'équipotentialité est montée sur des isolateurs fixés sur un oméga, ce qui offre un gain de temps de pose, inutile de la démonter pour la fixation.



Référence	Longueur (mm)	Nombre de connexions	Poids (Kg)	Conditionnement
BE06	280	6	0,89	1
BE010	420	10	1,19	1
BE015	595	15	1,56	1
BE020	770	20	1,93	1
BE025	945	25	2,30	1

*Autres configurations possibles sur demande.

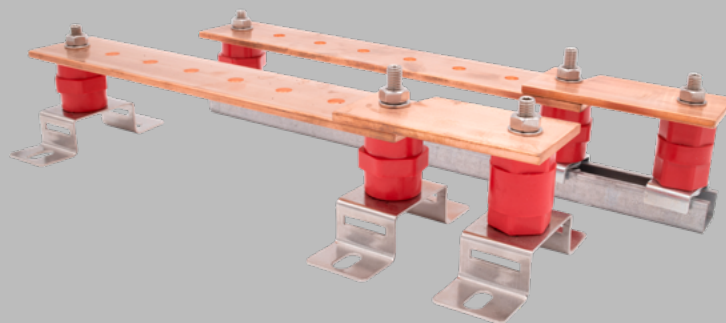

Barres d'équipotentialité avec coupure

- Barres d'équipotentialité avec coupure sur rail

Barre de répartition en cuivre 50×5, trous de fixation de 8,5mm. La barre d'équipotentialité est montée sur des isolateurs fixés sur un rail en acier galvanisé perforé pour faciliter sa mise en place.

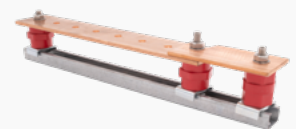

Référence	Longueur (mm)	Nombre de connexions	Poids (Kg)	Conditionnement
BEC6	350	6	1,65	1
BEC10	490	10	2,15	1
BEC15	665	15	2,65	1
BEC20	840	20	3,20	1

*Autres configurations possibles sur demande

- Barres d'équipotentialité avec coupure sur Oméga

Barre de répartition en cuivre 50×5, trous de fixation de 8,5mm. La barre d'équipotentialité est montée sur des isolateurs fixés sur un oméga, ce qui offre un gain de temps de pose, inutile de la démonter pour la fixation.

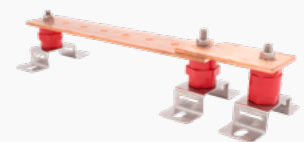

Référence	Longueur (mm)	Nombre de connexions	Poids (Kg)	Conditionnement
BECO6	350	6	1,25	1
BECO10	490	10	1,55	1
BECO15	665	15	1,92	1
BECO20	840	20	2,29	1

*Autres configurations possibles sur demande.

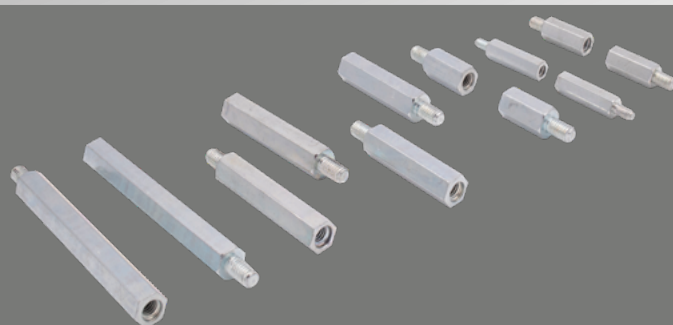

Entretoises métalliques

- Entretoises métalliques utilisées pour la fixation de divers éléments dans les tableaux électriques.
- Entretoises en Acier électrozingué, filetées M-F (Mâle-Femelle).

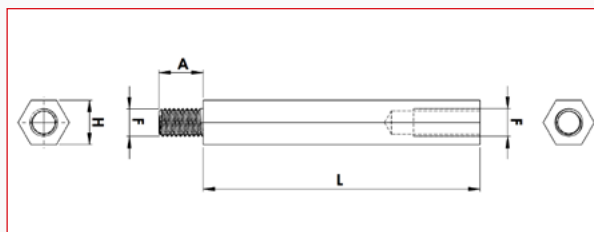

Référence	L (mm)	Filetage	A (mm)	H (mm)	Poids/conditionnement(Kg)	Conditionnement (Pces)
SPACERM4X10MF	10	M4	7	7	0,15	50
SPACERM4X15MF	15	M4	7	7	0,23	50
SPACERM4X20MF	20	M4	7	7	0,31	50
SPACERM4X25MF	25	M4	7	7	0,38	50
SPACERM4X30MF	30	M4	7	7	0,47	50
SPACERM4X35MF	35	M4	7	7	0,54	50
SPACERM4X40MF	40	M4	7	7	0,63	50
SPACERM4X45MF	45	M4	7	7	0,70	50
SPACERM4X50MF	50	M4	7	7	0,39	25
SPACERM4X60MF	60	M4	7	7	0,48	25
SPACERM4X70MF	70	M4	7	7	0,56	25

- Entretoises métalliques

Référence	L (mm)	Filetage	A (mm)	H (mm)	Poids/conditionnement(Kg)	Conditionnement (Pces)
SPACERM5X15MF	15	M5	8	8	0,30	50
SPACERM5X20MF	20	M5	8	8	0,40	50
SPACERM5X25MF	25	M5	8	8	0,50	50
SPACERM5X30MF	30	M5	8	8	0,58	50
SPACERM5X35MF	35	M5	8	8	0,70	50
SPACERM5X40MF	40	M5	8	8	0,80	50
SPACERM5X45MF	45	M5	8	8	0,93	50
SPACERM5X50MF	50	M5	8	8	0,50	25
SPACERM5X60MF	60	M5	8	8	0,63	25
SPACERM5X70MF	70	M5	8	8	0,73	25
SPACERM5X80MF	80	M5	8	8	1,12	25
SPACERM6X15MF	15	M6	10	10	0,45	50
SPACERM6X20MF	20	M6	10	10	0,6	50
SPACERM6X25MF	25	M6	10	10	0,77	50
SPACERM6X30MF	30	M6	10	10	0,95	50
SPACERM6X35MF	35	M6	10	10	1,1	50
SPACERM6X40MF	40	M6	10	10	1,28	50
SPACERM6X45MF	45	M6	10	10	1,45	50

- Entretoises métalliques

Référence	L (mm)	Filetage	A (mm)	H (mm)	Poids/conditionnement(Kg)	Conditionnement (Pces)
SPACERM6X50MF	50	M6	10	10	0,8	25
SPACERM6X60MF	60	M6	10	10	0,98	25
SPACERM6X70MF	70	M6	10	10	0,83	25
SPACERM6X80MF	80	M6	10	10	1,3	25
SPACERM6X90MF	90	M6	10	10	1,46	25
SPACERM6X100MF	100	M6	10	10	1,62	25
SPACERM6X120MF	120	M6	10	10	1,98	25
SPACERM8X15MF	15	M8	12	12	0,57	50
SPACERM8X20MF	20	M8	12	12	0,9	50
SPACERM8X25MF	25	M8	12	12	1,09	50
SPACERM8X30MF	30	M8	12	12	1,35	50
SPACERM8X35MF	35	M8	12	12	1,58	50
SPACERM8X40MF	40	M8	12	12	0,90	25
SPACERM8X50MF	50	M8	12	12	1,15	25
SPACERM8X60MF	60	M8	12	12	1,38	25
SPACERM8X70MF	70	M8	12	12	1,64	25
SPACERM8X80MF	80	M8	12	12	1,85	25
SPACERM8X90MF	90	M8	12	12	2,12	25
SPACERM8X100MF	100	M8	12	12	2,36	25

*Autres modèles possibles sur demande.